

EISMO

Anciennement EISELE DIFFUSION
10, rue de l'Artisanat - CS70015
F - 68730 BLOTZHEIM
Tel. 03 89 68 45 66
Fax 03 89 68 89 72



Internet : www.eismo.fr
E-mail : eismo@eismo.fr

FRAISEUSE À 2 FRAISES-SCIES **Semi-automatique pour profilés ALU**

VK 420

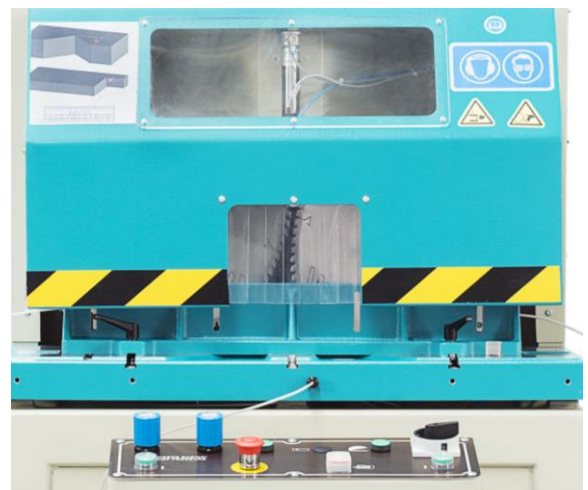
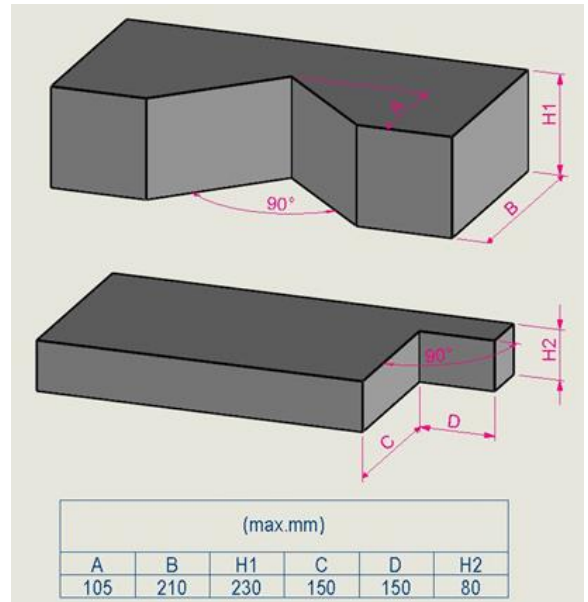

Pour un **fraisage précis en V à 90°** de profilés ALU avec possibilité de fraisage en bout.
Conçue pour l'utilisation de fraises-scies à pastilles de carbure Ø 420 mm.



Version 05.2018

FRAISEUSE À 2 FRAISES-SCIES
Semi-automatique pour profilés ALU

VK 420

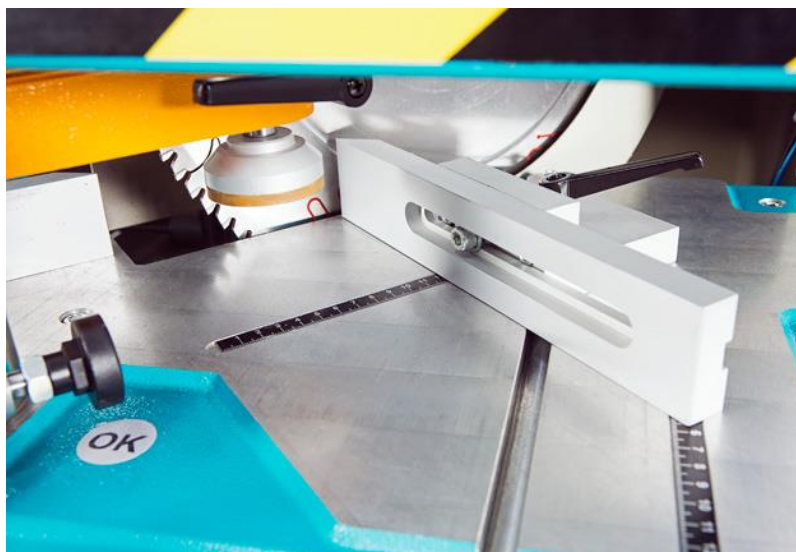

Avec le kit pour fraisage en bout à 90° (en OPTION)

Cette machine montée sur un bâti fixe, est équipée avec :

- 2 moteurs TRI, puissance 2.2 kW, vitesse 2750 t/mn.
- **Déplacement hydropneumatique** de la tête de sciage, réglage en continu.
- 2 fraises-scie à pastilles de carbure Ø 420 x 30 mm.
- **Cartérisation complète des têtes** de fraisage.
- 2 étaux pneumatiques horizontaux.
- Mors arrière réglable.
- **Pupitre de commande à 2 mains.**
- Dispositif de lubrification des 2 lames.
- Soufflette de nettoyage pneumatique.
- Kit pour fraisage en bout à 90° (en OPTION).





Capacités de fraisage

Hauteur maxi du profilé : 230 mm (80 mm pour un fraisage en bout à 90°).

Largeur maxi du profilé : 210 mm.

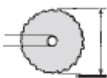
Profondeur de fraisage maxi : 105 mm.

Fraisage maxi en bout à 90° : 150 x 150 mm (en OPTION).

					
VK 420	Ø 420 x 30 mm Ø 420 x 30 mm	TRI 400 V 2.2 kW	2750 t/mn	890 x 1150 x 1860 mm	360 kg